

ROHO[®]

ROHO[®] HARMONY[®] -Kissen

Bedienungsanleitung

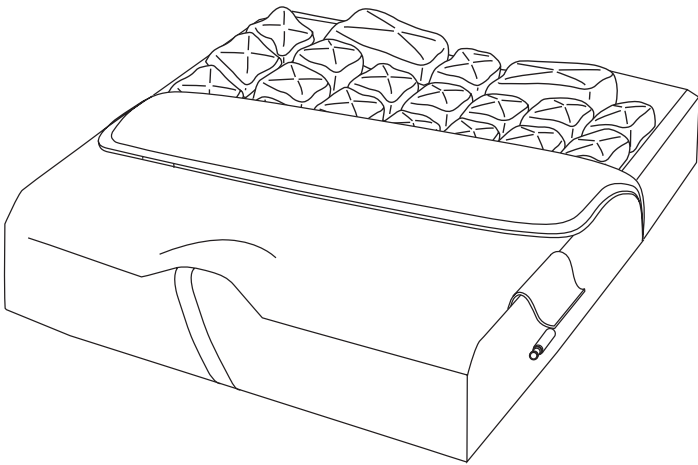

s h a p e f i t t i n g t e c h n o l o g y[®]



ROHO® HARMONY®-Kissen Bedienungsanleitung

Händler: Diese Anleitung muss dem Benutzer des Produkts übergeben werden.

Benutzer (Patient oder Pflegeperson): Bitte vor Ingebrauchnahme dieses Produkts diese Anleitung durchlesen und gut aufbewahren.

Inhaltsangabe

Verwendungszweck	20
Warnhinweise und Vorsichtsmaßnahmen	20-21
Im Lieferumfang enthaltene Teile	21
Produktspezifikationen	21
Kissenjustierung	22
Bezug abziehen und ersetzen	23
Problembeseitigung, Entsorgung und beschränkte Garantie	23
Reinigung und Desinfektion	24



Hergestellt von ROHO, Inc.

100 N. Florida Ave., Belleville, IL 62221-5429 USA

USA: 800-851-3449 • Fax: 888-551-3449 • Kundendienst: cc@roho.com

Außerhalb der USA: 618-277-9150 • Fax: 618-277-6518 • intl@roho.com

ROHO.com

© 2003, 2015 ROHO, Inc.

Die Folgenden sind Marken und eingetragenen Marken von ROHO, Inc: ROHO®, shape fitting technology® and HARMONY®.

Die in dieser Gebrauchsanleitung angeführten Produkte sind durch ein oder mehrere Patente und Handelsmarken in den USA oder im Ausland geschützt. Für weitere Details besuchen Sie bitte ROHO.com.

ROHO, Inc. bemüht sich um laufende Verbesserung seiner Produkte und behält sich daher das Recht vor, diese Anleitung zu ändern. Die aktuelle Version dieses Dokuments steht auf der Website ROHO.com zur Verfügung.

s h a p e f i t t i n g t e c h n o l o g y ®

Verwendungszweck

Das ROHO® HARMONY®-Kissen (HARMONY) ist eine Rollstuhlaufgabe mit einer justierbaren Luftkammern-Kissenauflage in Formschaumstoff, die sich beim Sitzen dem jeweiligen Benutzer anpasst. Sie dient als Haut-/Gewebeschutz, zur Positionierung des Patienten und erleichtert die Wundheilung. Für das Kissen gilt eine Gewichtsbeschränkung von 125 kg und es muss auf die Größe des Benutzers abgestimmt werden. Das HARMONY-Kissen muss mit dem mitgelieferten Bezug verwendet werden.

ROHO, Inc. empfiehlt, einen Arzt mit Erfahrung in richtigen Sitzhaltungen, Positionierung und Mobilität zu Rate zu ziehen, um zu bestimmen: 1) ob das Kissen für den Patienten geeignet ist, und 2) ob bei der Verwendung des Kissens mit einem Rollstuhl eine stabile Sitzunterlage erforderlich ist.

Medizinische Produkte von ROHO dienen als Teil eines allgemeinen Pflegeprogramms. ROHO, Inc. empfiehlt, dass ein Kliniker Produktempfehlungen aufgrund einer Bewertung der allgemeinen medizinischen und therapeutischen Bedürfnisse und des Allgemeinzustands des Patienten abgibt.



Warnhinweise

- **Haut-/Weichgewebeschäden sind je nach Patient unterschiedlich und haben verschiedene Ursachen. Prüfen Sie die Haut regelmäßig, mind. einmal am Tag. Rötung, Blutergüsse oder dunkle Stellen (im Vergleich zur normalen Haut) können das Einsetzen von Weichgewebeerfall anzeigen und müssen beachtet werden. Im Falle von Verfärbungen der Haut bzw. des Weichgewebes, die Nutzung des Produkt sofort EINSTELLEN. Wenn Verfärbungen NICHT innerhalb von 30 Minuten nach Entfernen des Produkts verschwinden, sollten Sie sofort einen Arzt oder Gesundheitsexperten aufsuchen.**
- **Das Kissen und der Bezug MÜSSEN die richtige Größe aufweisen und gemäß dieser Gebrauchsanleitung verwendet werden. FALLS NICHT: 1) kann der Nutzeffekt des Kissens beeinträchtigt oder aufgehoben werden, was eine erhöhte Gefahr für die Haut und andere Weichgewebe bedeutet, und 2) für den Patienten erhöht sich die Sturzgefahr aus dem Rollstuhl.**
- **Verwenden Sie Ihr Kissen NICHT in Verbindung mit oder auf anderen Produkten bzw. Materialien, sofern dies nicht in dieser Gebrauchsanleitung angegeben ist. Dadurch könnte der Benutzer aus dem Gleichgewicht geraten und möglicherweise fallen.**
- **Verwenden Sie die Bestandteile dieses Produktes NICHT getrennt voneinander**
- **Dieses Kissen darf AUF KEINEN FALL als Rettungsschwimmkörper (z. B. als Rettungsinsel) verwendet werden. Es trägt Sie NICHT im Wasser.**
- **Sollten Sie nicht in der Lage sein dies durchzuführen, fordern Sie Unterstützung an.**



Vorsichtsmaßnahmen

- **Verwenden Sie AUF KEINEN FALL eine Pumpe, einen Bezug oder ein Reparaturkit von einem anderen Lieferanten als ROHO, Inc. Ansonsten kann die Produktgarantie erlöschen.**
- **Das Kissen oder seine Komponenten DÜRFEN NICHT modifiziert werden. Diese könnten möglicherweise beschädigt werden und zum Erlöschen der Herstellergarantie führen.**
- **Höhenveränderungen erfordern möglicherweise eine Druckanpassung Ihres Kissens.**
- **Das Kissen von scharfen Gegenständen fernhalten.**

Warnhinweise, Fortsetzung

- Setzen Sie das Produkt AUF KEINEN FALL starken Hitzequellen, offenen Flammen oder heißer Asche aus.
- Sollte das Kissen Temperaturen unter 32 °F (0 °C) ausgesetzt und ungewöhnlich steif geworden sein, warten Sie solange ab, bis es sich wieder auf Raumtemperatur erwärmt hat.
- Das Kissen darf AUF KEINEN FALL am Ventil getragen oder gezogen werden. Tragen Sie das Kissen entweder mit dem Tragegriff am Bezug oder halten Sie es an der Unterseite fest.

Im Lieferumfang enthaltene Teile

Verpackungsinhalt:

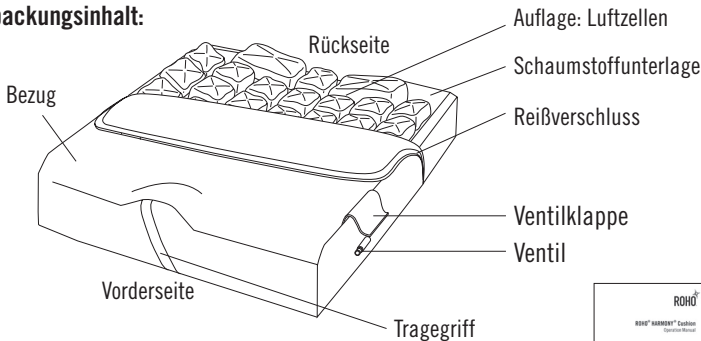

Reparaturkit



Handpumpe



Produktregistrierungskarte



Bedienungsanleitung

Zur Bestellung von Ersatzteilen wenden Sie sich bitte an Ihren Händler oder ROHO, Inc. oder besuchen Sie die Website therohostore.com.

Produktspezifikationen

Materialien: Auflage: PVC, DEHP-frei, Ventil: vernickeltes Messing; Schaumstoffunterlage: Polyurethan; Bezug: bi-elastisch, wasserundurchlässige Oberseite, Seiten und Innentasche, Reißverschlüsse innen und außen auf der Rückseite des Bezugs und eine rutschfeste Unterseite des Bezugs mit Klettverschlüssen zur Fixierung des Kissens auf dem Stuhl. Weitere Informationen zu den Materialien finden Sie auf dem Etikett mit den Pflegehinweisen.

Kissen	Breite (Zoll)	Tiefe (Zoll)	Breite (cm)	Tiefe (cm)
H1416C	13¾	16	35	41
H1616C	16	16	40,5	41
H1618C	16	17¾	40,5	45
H1716C	17	16	43	41
H1718C	17	17¾	43	45
H1816C	18½	16	47	41
H1818C	18½	17¾	47	45
H2018C	20	17¾	51	45

Durchschnittsgewicht: 0,8 kg. Durchschnittlicher Höhenbereich*: (6,5 - 11,5 cm). *Höhe der Schaumstoffunterlage und Auflage variiert. Gewichts- und Höhenmessungen basieren auf H1816C.

Hinweis: Alle Maße sind als ungefähre Werte angegeben und können je nach Befüllungsgrad abweichen.



Wichtige Sicherheitsinformationen

- Überprüfen Sie den Druck mindestens einmal am Tag!
- Verwenden Sie KEIN ungenügend aufgeblasenes oder zu stark aufgeblasenes Kissen, weil dadurch die Wirkung des Produkts beeinträchtigt oder aufgehoben werden kann, was eine erhöhte Gefahr für Haut und andere Weichgewebe bedeuten kann. Wenn aus dem Kissen offensichtlich Luft entweicht oder Sie das Kissen nicht aufpumpen bzw. die Luft daraus ablassen können, lesen Sie unter Problemlösung nach. Wenn das Problem weiterhin besteht, wenden Sie sich an Ihren medizinischen Betreuer, Händler oder ROHO, Inc.
- Befestigen Sie – wenn möglich – den Bezug mit Klettverschlüssen an der Sitzoberfläche.
- Das Kissen muss mit dem mitgelieferten Bezug verwendet werden.

Kissenjustierung

1. Legen Sie das Kissen auf den Rollstuhl. Achten Sie darauf, dass die Luftzellen nach oben zeigen und die rutschfeste Oberfläche des Bezugs nach unten. Der Patient darf sich nicht auf das Kissen setzen.
2. Öffnen Sie die Ventilklappe und schieben Sie den Gummistutzen der Handpumpe über das Ventil. Drehen Sie die Düse, um das Ventil zu öffnen und blasen Sie die Luftzellen auf, bis sich diese fest anfühlen.
3. Entfernen Sie die Handpumpe.
4. Das Ventil nicht schließen.
5. Lassen Sie die Luft aus dem Ventil ausströmen. Hören Sie dabei auf das Luftgeräusch (oder halten Sie Ihre Hand vor das Ventil). Schließen Sie das Ventil.
6. Der Patient sollte im Rollstuhl seine normale Sitzhaltung einnehmen. Achten Sie darauf, dass Knochenvorsprünge durch die Luftzellen unterstützt werden.
7. Schieben Sie Ihre Hand zwischen das Kissen und den Patienten. Heben Sie leicht das Bein und ertasten Sie den am tiefsten liegenden Knochenvorsprung. Senken Sie das Bein dann wieder in die normale Sitzstellung ab. Die Fingerspitzen sollten sich gerade noch bewegen lassen.
8. Der empfohlene Abstand zwischen dem Patienten und der Sitzoberfläche beträgt $\frac{1}{2}$ - 1 Zoll (1,5-2,5 cm). Enthält das Kissen zu viel oder zu wenig Luft, öffnen Sie das Ventil, passen den Luftdruck an und schließen das Ventil wieder.

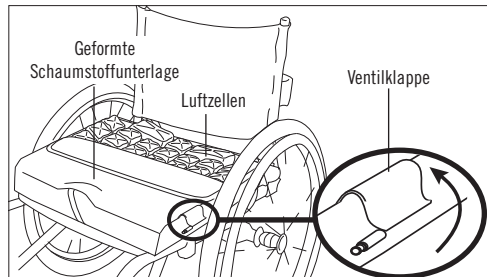

Öffnen



Schließen

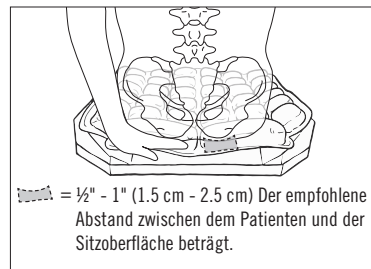
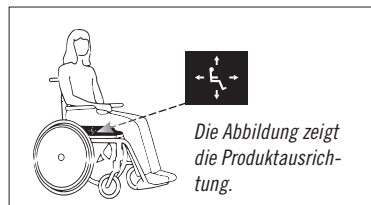

Bezug abziehen und ersetzen



**Überprüfen Sie den Bezug auf Schäden und ersetzen Sie ihn gegebenenfalls.
Überprüfen Sie den Schaumstoff des Produkts auf Beschädigungen und ersetzen Sie ihn gegebenenfalls.**

Bezug abziehen: Öffnen Sie den äußeren und inneren Reißverschluss. Heben Sie die Ventilklappe an. Schieben Sie das Ventil durch die Öffnung in den Bezug. Entfernen Sie die Schaumstoffunterlage und die Auflage vom Bezug.

Bezug ersetzen: Öffnen Sie den Reißverschluss. Stecken die Schaumstoffunterlage mit dem vorderen Rand zuerst und mit der flachen Seite in den unteren Bereich. Stecken Sie die Auflage mit dem vorderen Rand zuerst und den Luftzellen nach oben in den oberen Bereich des Bezugs. Öffnen Sie die Ventilklappe. Greifen Sie in den oberen Bereich des Bezugs und schieben Sie das Ventil durch die Öffnung unterhalb der Ventilklappe. Schließen Sie die Ventilklappe und beide Reißverschlüsse. Wenn die Klettverschlüsse vor dem Waschen abgenommen wurden, bringen Sie diese wieder an.

Fehlerbehebung

Für weitere Hilfe wenden Sie sich bitte an Ihren ärztlichen Betreuer, Ihren Händler oder an ROHO, Inc.

Hält keine Luft Überprüfen Sie das Ventil und den Schlauch auf Schäden. Bestätigen Sie, dass das Füllventil vollständig geschlossen ist. Suchen Sie nach Löchern im Kissen. Wenn sehr kleine oder keine Löcher sichtbar sind, befolgen Sie die Anweisungen im Reparaturkit des Produkts. Bei Schäden am Ventil, Ventilschlauch oder bei größeren Löchern und Undichtigkeiten, sehen Sie die Beilage „ROHO Eingeschränkte Garantie“, die dem Produkt beiliegt, oder kontaktieren Sie unseren Kundendienst.

Kissen kann nicht aufgeblasen werden bzw. Luft auslassen nicht möglich Überprüfen sie, ob das Ventil vollständig geöffnet ist. Überprüfen Sie das Ventil und den Schlauch auf Beschädigungen.

Unbequem/Instabil -Überprüfen Sie, dass:

- Die Kissenaufgabe ist nicht zu stark aufgeblasen (siehe Kissenjustierung).
- die Luftzellen und die Bezugoberseite nach oben zeigen
- das Kissen direkt unter dem Benutzer liegt
- das Kissen auf die Größe des Patienten und des Rollstuhls abgestimmt ist.

Der Patient sollte mindestens eine Stunde lang auf dem Kissen gesessen haben, damit er sich an das Kissen gewöhnt.

Das Kissen verrutscht auf dem Rollstuhl. Vergewissern Sie sich, dass die rutschfeste Unterseite des Bezugs nach unten weist. Siehe Etikett auf dem Kissen und dem Bezug, um das Kissen richtig auszurichten. Kissen mit Klettverschlüssen am Rollstuhl befestigen.

Entsorgung

Die Komponenten des Produkts in dieser Anleitung stellen keine bekannten Umweltgefahren dar, wenn sie ordnungsgemäß verwendet und gemäß den örtlichen/regionalen Bestimmungen entsorgt werden. Verbrennung muss in einem qualifizierten, lizenzierten Abfallentsorgungsbetrieb geschehen.

Beschränkte Garantie

Laufzeit beschränkte Garantie: 18 Monate ab Originalkaufdatum. Die Garantie erstreckt sich nicht auf Einstiche, Risse und Brandlöcher oder Missbrauch und auch nicht auf den abnehmbaren Bezug. Lesen Sie auch die Beilage „ROHO Eingeschränkte Garantie“, die dem Produkt beiliegt, oder kontaktieren Sie unseren Kundendienst.

Reinigung und Desinfektion

 **Reinigung und Desinfizieren sind separate Verfahren. Die Reinigung muss vor dem Desinfizieren erfolgen. Vor Verwendung an einem anderen Patienten: Reinigen, desinfizieren und prüfen Sie das Produkt auf ordnungsgemäße Funktion.**

Bezugpflege: Vor der Reinigung und Desinfektion die Schaumstoffunterlage und Kissenauflage vom Bezug entfernen. Die Klettänder von der Bezugunterseite abnehmen.

Reinigung des Bezugs: In der Waschmaschine mit kaltem Wasser (30 °C) und einem milden Waschmittel waschen, sanft schleudern oder mit einem neutralen Reinigungsmittel und kaltem Wasser waschen. Im Trockner bei reduzierter Temperatur trocknen.



Desinfektion des Bezugs: Handwäsche in kaltem Wasser (30 °C) mit 1 Teil Haushaltsbleiche in 9 Teilen Wasser. Lassen Sie die Bleichlösung 10 Minuten lang auf das Produkt einwirken, dann gründlich ausspülen. Oder Maschinenwäsche, heiß (60 °C). Im Trockner bei reduzierter Temperatur trocknen.

 **Befolgen Sie die Sicherheitsrichtlinien auf dem Bleichebehälter.**



 **Pflegevorschriften für die Bezüge:**

Ventil(e) muss (müssen) geschlossen sein. Lassen Sie KEIN Wasser oder Reinigungslösung in die Kissenauflage eindringen. Auflage und Schaumstoffunterlage NICHT in der Maschine waschen oder reinigen, noch im Trockner trocknen. Verwendung der folgenden Mittel kann das Kissen beschädigen: Scheuermittel (Stahlwolle, Topfreiniger); ätzende Maschinenspülmittel; Reiniger mit Erdöldestillaten oder organischen Lösungsmitteln, einschließlich Azeton, Toluol, Methyläthylketone (MEK), Naphtha, Trockenreinigungsmittel, Klebstoffentferner, ölbasierte Lotionen, Lanolin oder phenolbasierte Desinfektionsmittel, Ozongas, Reinigungsmethoden mit ultraviolettem Licht.



Reinigung der Auflage: Die Kissenauflage vorsichtig von der Schaumstoffunterlage entfernen. Schließen Sie das Ventil. Handwäsche in milder Flüssigseife, Geschirrspülmittel, Waschmittel oder Mehrzweckreiniger. (Befolgen Sie die Anweisungen auf dem Produktetikett.) Reiben Sie vorsichtig alle Oberflächen mit einer Bürste mit weichen Kunststoffborsten, einem Schwamm oder Tuch ab. Mit sauberem Wasser abspülen. Lufttrocknen.

Desinfektion der Auflage: Reinigungsanweisungen mit einem Teil Haushaltsbleiche in 9 Teilen Wasser wiederholen. Lassen Sie die Bleichlösung 10 Minuten lang auf das Produkt einwirken. Gründlich mit sauberem Wasser abspülen. Lufttrocknen.

 **Befolgen Sie die Sicherheitsrichtlinien auf dem Bleichebehälter.**

Reinigung der Schaumstoffunterlage: Bezug abziehen. Vorsichtig mit einem feuchten Tuch und etwas haushaltsüblichem Desinfektionsmittel abwischen. Tuch spülen und neuerlich abwischen. Vor dem neuerlichen Aufziehen des Bezugs den Schaum gründlich an der Luft trocknen lassen.



Dieses Symbol bedeutet „Mit einem feuchten Tuch abwischen“.



 **Desinfektionsmittel zeigen keine Wirkung auf porösen Oberflächen wie Schaumstoff. Verschmutzten oder verunreinigten Schaumstoff NICHT bei mehreren Personen verwenden. Verschmutzten oder verunreinigten Schaumstoff NICHT bei mehreren Personen verwenden. Verschmutzte oder verunreinigte Schaumkomponenten ersetzen.**

Hinweis: Die meisten keimtötenden Desinfektionsmittel sind sicher, wenn sie gemäß den Verdünnungsanweisungen des Herstellers verwendet werden.

 **Hinweis zur Sterilisation:** Hohe Temperaturen führen zu vorzeitiger Alterung und beschädigen das Produkt. ROHO Produkte werden nicht steril geliefert, noch müssen Sie vor Gebrauch sterilisiert werden. Sollte Ihr Einrichtungsprotokoll Sterilisation vorschreiben: Befolgen Sie zunächst die Anweisungen zur Reinigung und Desinfektion. Dann öffnen Sie die das Füllventil und verwenden die geringstmögliche Temperatur zur Sterilisierung, jedoch keinesfalls über 60°C (158°F) für den geringstmögliche Zeitraum. NICHT autoklavieren.



Mailing / Shipping Address:
1501 South 74th Street, Belleville, IL 62223-5900 USA

Administrative Offices:
100 N. Florida Avenue, Belleville, IL 62221-5429 USA
U.S.: 800-851-3449 • Fax 888-551-3449
Outside the U.S.: 618-277-9150 • Fax 618-277-6518

ROHO.com



The Quality Management System
of ROHO, Inc. is certified to
ISO 9001:2008 and ISO 13485:2003.

LITG01005
Revision:12/3/15
Print Date:

Qty:



MDSS GmbH
Schiffgraben 41
30175 Hannover, Germany

