



ROHO® AGILITY™ Adattatore per poggiatesta

AG-HR-BRKT



Questo documento è fornito come supplemento al Manuale operativo dello schienale posturale ROHO AGILITY e **NON** sostituisce nessuna informazione di quel manuale se non diversamente specificato.

FORNITORE: Questo supplemento deve essere dato all'utente di questo prodotto.

UTENTE: Prima di usare questo prodotto leggere le istruzioni e conservarle per il futuro.

DESCRIZIONE D'USO

L'adattatore per poggiatesta ROHO AGILITY è un accessorio opzionale da utilizzare con gli schienali posturali ROHO AGILITY (AGILITY) per montare i poggiatesta per carrozzine disponibili in commercio.

ROHO, Inc. consiglia di consultare uno specialista, come un medico o un terapeuta posturale, per determinare se l'adattatore per poggiatesta AGILITY è indicato per le particolari necessità di seduta dell'utente.

INFORMAZIONI SULLA SICUREZZA



AVVERTENZE

- **NON** installare l'adattatore per poggiatesta su un'AGILITY senza aver prima letto e compreso questo supplemento. Se serve assistenza, contattare un medico, un fornitore ROHO o ROHO, Inc.
- **NON** montare, togliere o regolare l'adattatore per poggiatesta se una persona è seduta sulla carrozzina.
- Controllare ogni giorno che l'adattatore per poggiatesta non presenti usura, rottura e che sia sempre ben avvitato. Stringere di nuovo i bulloni osservando le istruzioni fornite. **NON** continuare ad usare l'adattatore per poggiatesta se qualsiasi componente non può essere stretto o se è rotto.

TRASPORTO SU VEICOLO A MOTORE



ATTENZIONE: Se possibile, la persona sulla carrozzina con un'AGILITY deve essere trasferita in un sedile per veicolo installato dal produttore e usare il sistema di ritenuta dell'occupante testato contro incidenti.

AGILITY con meccanismo di sgancio rapido e adattatore per poggiatesta sono stati collaudati per l'uso in un veicolo a motore da un ente esterno per i collaudi. Il collaudo è stato eseguito secondo lo standard RESNA WC-4:2012, Sezione 20: *Sistemi di seduta per carrozzina per l'uso su veicoli a motore* e ha concluso che AGILITY con l'adattatore per poggiatesta soddisfa tutti i criteri di prestazione applicabili agli schienali posturali per carrozzina 5.1 di WC20.



AVVERTENZA: AGILITY con un adattatore per poggiatesta deve essere installato correttamente e in modo sicuro sulla carrozzina osservando tutte le istruzioni e gli avvertimenti forniti sia in questo supplemento che nel manuale operativo degli schienali posturali AGILITY.

PARTI - CONTENUTO DELLA CONFEZIONE

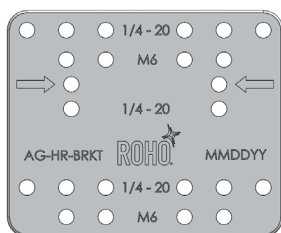

Adattatore per poggiatesta

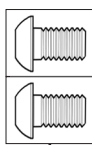

Bulloni 10mm M6-1.0



Chiave esagonale
4mm

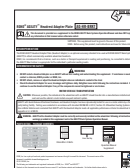

Manuale operativo
Supplemento

ROHO, Inc. ha una politica di miglioramento continuo dei prodotti e si riserva il diritto di modificare questo documento. La versione attuale di questo documento è disponibile su www.therohogroup.com.

© 2013 ROHO, Inc.

I seguenti sono marchi commerciali e marchi commerciali registrati di ROHO, Inc.: ROHO® e AGILITY™.

I prodotti di questo documento possono essere coperti da uno o più brevetti e marchi commerciali statunitensi e stranieri. Per ulteriori dettagli far riferimento a www.therohogroup.com.



SPECIFICHE DEL PRODOTTO*

Materiale:	Alluminio anodizzato nero	
Peso:	0,25 lbs. (0,13 kg)	
Larghezza x Lunghezza x Profondità:	3,5 in. x 2,9 in. x 0,3 in. (89mm x 73mm x 8mm)	
Compatibilità con poggiatesta:	Compatibile con poggiatesta OEM i cui bulloni coincidano con le misure indicate:	
	Filettatura 1/4-20	Filettatura M6 (1.0)
Orizzontale:	1 in., 1-7/8 in., 2 in. e 3 in.	25,4mm e 50,8mm
Verticale:	2 in.	50,8mm
*NOTA: Tutte le misure sono approssimative.		

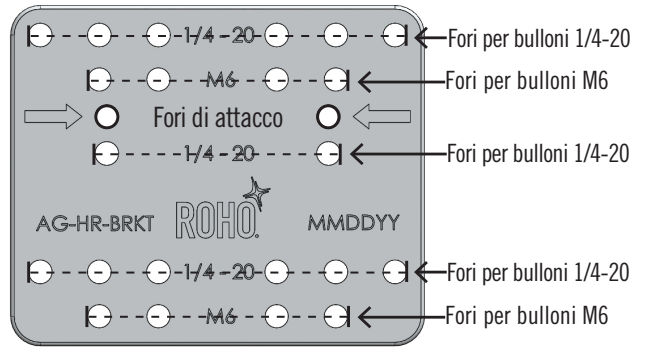

MONTAGGIO DELL' ADATTATORE PER POGGIATESTA

1

Togliere la fodera di AGILITY per poter accedere ai fori predisposti. Dopo il completamento del montaggio dell'adattatore per poggiatesta, la fodera AGILITY può essere reinstallata.

Far riferimento al Manuale operativo degli schienali posturali AGILITY - RIMOZIONE E INSTALLAZIONE DELLA FODERA e ACCESSORI.

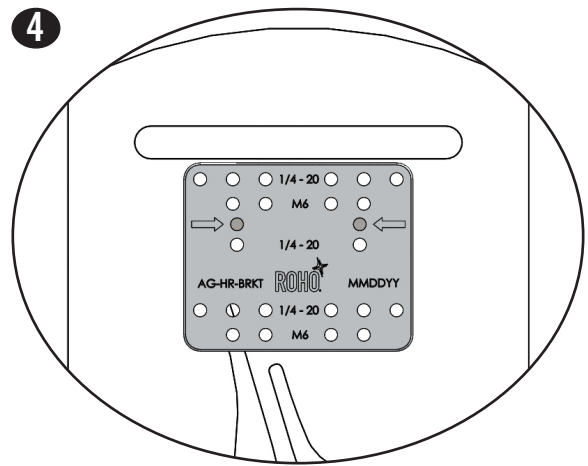
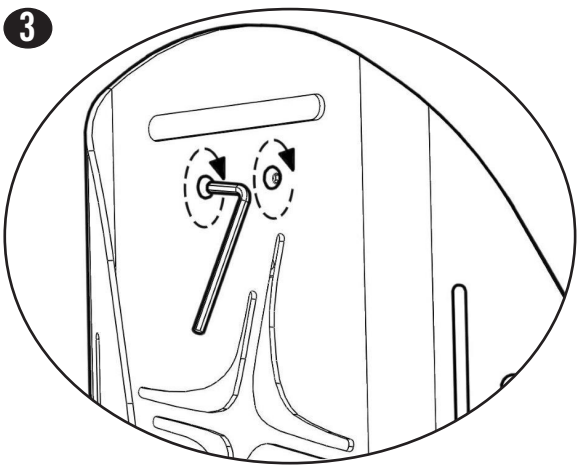
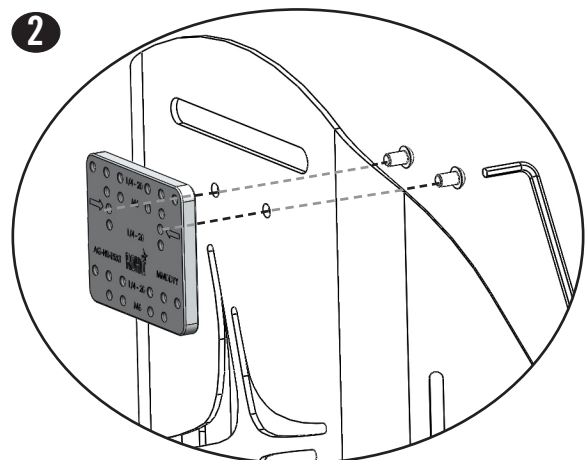

  Per informazioni dettagliate sulla PULIZIA E DISINFEZIONE e sulla GARANZIA LIMITATA degli attacchi della scocca, far riferimento al Manuale operativo degli schienali posturali AGILITY.

Prodotto da ROHO, Inc.
Uffici amministrativi: 100 North Florida Avenue, Belleville, Illinois 62221-5429
Indirizzo postale/spedizione: 1501 South 74th Street, Belleville, IL 62223-5900, USA
 www.therohogroup.com
 U.S.A.: 800-851-3449, Fax 888-551-3449 e-mail: cc@therohogroup.com
 Al di fuori degli U.S.A.: 618-277-9150, Fax 618-277-6518 e-mail: intl@therohogroup.com

Item # T20222
 Revision: 07/16/13