



Placa do Adaptador de Apoio de Cabeça ROHO® AGILITY™

AG-HR-BRKT



Este documento é fornecido como um suplemento ao Manual de Operações dos Sistemas ROHO AGILITY Back e NÃO substitui nenhuma informação daquele manual, a menos que observado em contrário.

FORNECEDOR: Este suplemento deve ser entregue para o usuário deste produto.

USUÁRIO: Antes de usar este produto, leia as instruções e guarde para consulta futura.

DESCRIÇÃO DE USO

A placa do adaptador do apoio de cabeça ROHO AGILITY (Adaptador do apoio de cabeça) é um acessório opcional projetado para ser usado com os sistemas ROHO AGILITY Back (AGILITY) para prender apoios de cabeça de cadeiras de rodas comercialmente disponíveis.

A ROHO, Inc. recomenda que um clínico, como um médico ou terapeuta com experiência em sentar e posicionar, seja consultado para determinar se o Adaptador do apoio de cabeça é apropriado para as necessidades específicas de assento da pessoa.

INFORMAÇÕES DE SEGURANÇA



AVISOS

- NÃO instale um Adaptador em um AGILITY sem primeiro ler e compreender este suplemento. Se precisar de ajuda, contate um clínico, provedor ROHO ou a ROHO, Inc.
- NÃO prenda, remova ou ajuste o Adaptador de apoio de cabeça quando alguém estiver sentado na cadeira.
- Verifique o Adaptador para desgaste, quebras e aperto, diariamente. Reaperte parafusos soltos seguindo as instruções incluídas. NÃO continue o uso do Adaptador se algum dos componentes não puder ser apertado ou estiver quebrado. .

TRANSPORTE EM VEÍCULO MOTORIZADO



CUIDADO: Sempre que possível, a pessoa na cadeira com um AGILITY deve transferir para um assento do veículo instalado pelo fabricante e usar o sistema de contenção do ocupante testado contra acidentes de veículo.

O AGILITY com Estrutura de Liberação Rápida e Adaptador do apoio de cabeça foi dinamicamente testado para uso em um veículo motorizado por uma empresa de testes terceirizada. Testes foram realizados de acordo com o padrão RESNA WC-4:2012, Seção 20: *Sistemas de Assentos para Cadeiras de Rodas para uso em Veículos Motorizados* e concluiu que o AGILITY com o Adaptador de Apoio de Cabeça atende todos os critérios de performance aplicáveis para suporte de encosto de cadeira de rodas no 5.1 da WC20.



ALERTA: O AGILITY com um Adaptador de Apoio de Cabeça deve ser corretamente instalado e preso na cadeira de rodas, seguindo todas as instruções e avisos oferecidos neste suplemento e o manual de operações AGILITY.

DETALHE DAS PEÇAS - CONTEÚDO DA EMBALAGEM

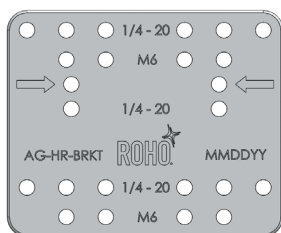

Adaptador do Apoio de Cabeça

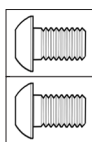

Parafusos 10mm M6-1.0



Chave Hexagonal 4mm

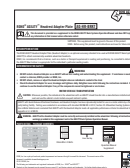

Manual de Operações
Suplementot

A ROHO, Inc. possui uma política de melhoria contínua dos produtos e se reserva o direito de alterar este documento. A versão atual deste documento está disponível em www.therohogroup.com.

© 2013 ROHO, Inc.

Estas são marcas comerciais e marcas registradas da ROHO, Inc.: ROHO® e AGILITY™.

Os produtos neste documento podem estar cobertos por uma ou mais patentes e marcas comerciais dos EUA e estrangeiras. Para mais detalhes consulte www.therohogroup.com.



ESPECIFICAÇÕES DO PRODUTO*

Material:	Alumínio Anodizado Preto	
Peso:	0.25 lbs. (0.13 kg)	
Largura x Comprimento x Profundidade:	3.5 in. x 2.9 in. x 0.3 in. (89mm x 73mm x 8mm)	
Compatibilidade com Apoio de Cabeça:	Compatível com apoios de cabeça OEM que têm o seguinte espaçamento de parafusos de centro a centro:	
	Rosca 1/4-20	Rosca M6 (1.0)
Horizontal	1 in., 1-7/8 in., 2 in. e 3 in.	25.4mm e 50.8mm
Vertical:	2 in.	50.8mm
*OBS: Todas as medidas são aproximadas.		

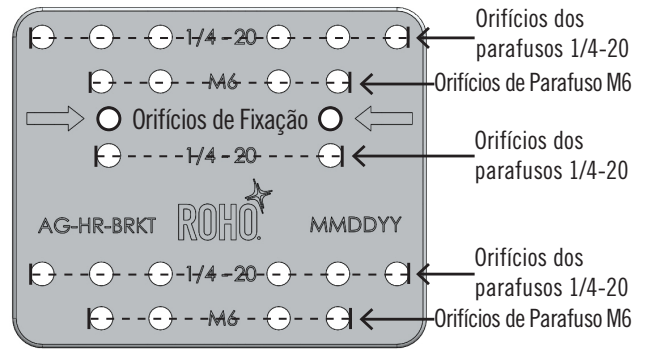

FIXAÇÃO DO ADAPTADOR DE APOIO DE CABEÇA

1

Remova a capa do AGILITY para permitir o acesso aos orifícios pré-perfurados. Após concluir a fixação do Adaptador de Apoio de Cabeça, a capa do AGILITY pode ser reinstalada.

Consulte o Manual de Operações - AGILITY Back Systems **REMOÇÃO DA E INSTALAÇÃO DA CAPA e ACESSÓRIOS.**

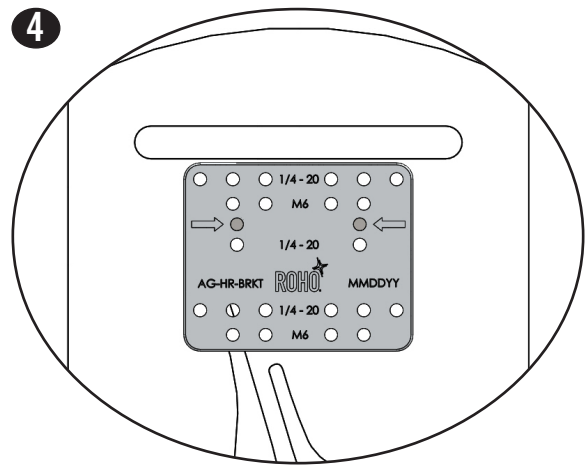
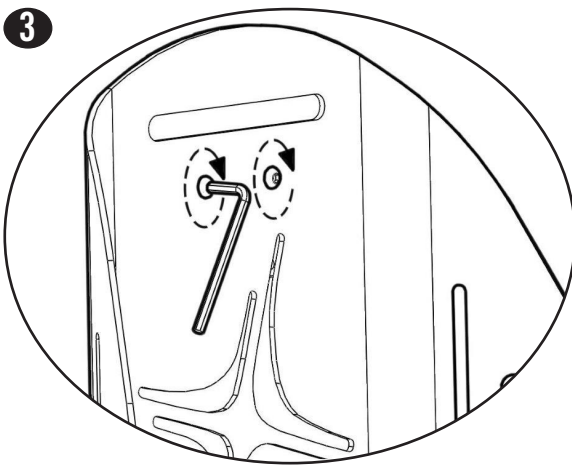
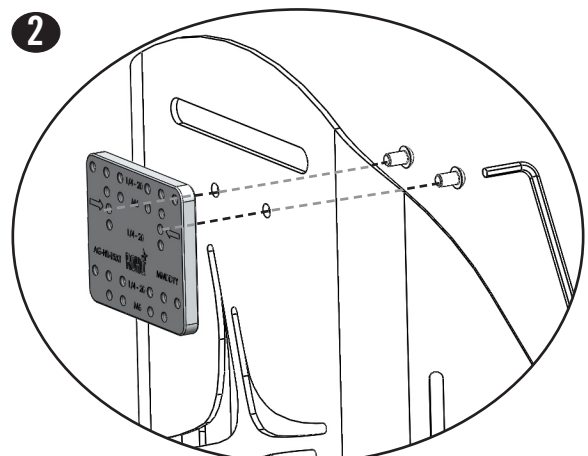

Para informações detalhadas sobre A LIMPEZA E DESINFECÇÃO e GARANTIA LIMITADA da estrutura de concha do encosto, consulte o Manual de Operações AGILITY Back Systems.

Fabricado por ROHO, Inc.
Escritórios Administrativos: 100 North Florida Avenue, Belleville, Illinois 62221-5429
Endereço para Remessa/Correspondências: 1501 South 74th Street, Belleville, IL 62223-5900, USA
 www.therohogroup.com
 EUA. 800-851-3449, Fax 888-551-3449 e-mail: cc@therohogroup.com
 Fora dos EUA: 1-618-277-9150, Fax 1-618-277-6518 e-mail: intl@therohogroup.com

Item # T20222
 Revision: 07/16/13